

Вертикальні лотки драбинного типу легкі

Вертикальные лестничные лотки легкого типа

Leichte Bauart

Light-duty vertical ladders

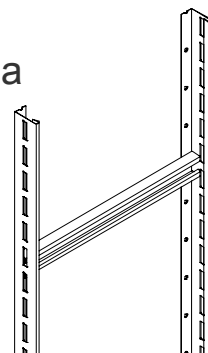

E3

Вертикальні лотки драбинного типу середні

Вертикальные лестничные лотки среднего типа

Mittelschwere Bauart

Medium-duty vertical ladders

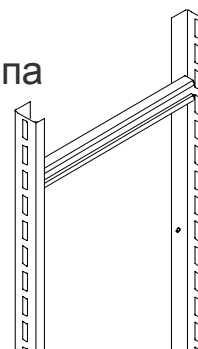

E4 - E5

Вертикальні лотки драбинного типу важкі

Вертикальные лестничные лотки тяжелого типа

Schwere Bauart

Heavy-duty vertical ladders

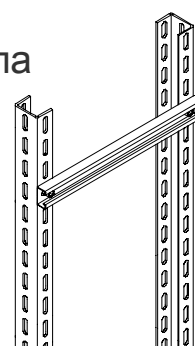

E7



Вертикальні лотки драбинного типу  
 Вертикальные лестничные лотки  
 Steigetrasse  
 Vertical ladders



Вертикальні лотки драбинного типу легкі  
 Вертикальные лестничные лотки легкого типа  
 Leichte Bauart  
 Light-duty vertical ladders

STL 50

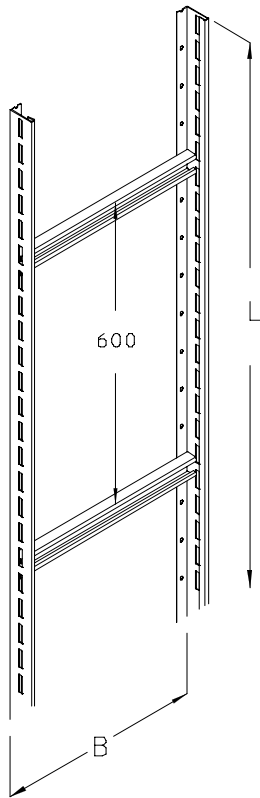

**S F**

|              | L    | B   |       |
|--------------|------|-----|-------|
|              | mm   | mm  | kg    |
| STL 50-02-3S | 3000 | 210 | 6,50  |
| STL 50-03-3S | 3000 | 300 | 7,00  |
| STL 50-04-3S | 3000 | 400 | 7,60  |
| STL 50-05-3S | 3000 | 500 | 8,10  |
| STL 50-06-3S | 3000 | 600 | 8,70  |
| STL 50-02S   | 6000 | 210 | 13,00 |
| STL 50-03S   | 6000 | 300 | 14,00 |
| STL 50-04S   | 6000 | 400 | 15,20 |
| STL 50-05S   | 6000 | 500 | 16,20 |
| STL 50-06S   | 6000 | 600 | 17,30 |

|              |      |     |       |
|--------------|------|-----|-------|
| STL 50-02-3F | 3000 | 210 | 7,00  |
| STL 50-03-3F | 3000 | 300 | 7,50  |
| STL 50-04-3F | 3000 | 400 | 8,10  |
| STL 50-05-3F | 3000 | 500 | 8,70  |
| STL 50-06-3F | 3000 | 600 | 9,30  |
| STL 50-02F   | 6000 | 210 | 13,90 |
| STL 50-03F   | 6000 | 300 | 15,00 |
| STL 50-04F   | 6000 | 400 | 16,30 |
| STL 50-05F   | 6000 | 500 | 17,30 |
| STL 50-06F   | 6000 | 600 | 18,50 |



LGV 50  
 LH  
 BL 4  
 STLS  
 Каб. хомут Тип AC



E5  
 E5  
 F16  
 E3  
 H1

$$q \times B = P_{\max} = 1,5 \text{ kN}$$

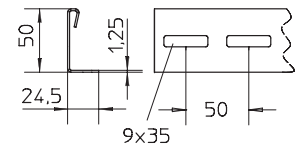
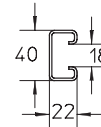

STLS

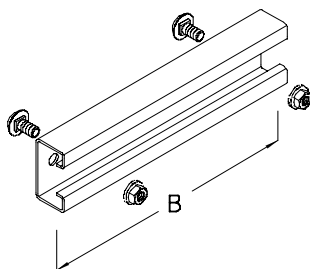

**S F**

|          |     |      |
|----------|-----|------|
| STLS 02S | 203 | 0,25 |
| STLS 03S | 293 | 0,38 |
| STLS 04S | 393 | 0,51 |
| STLS 05S | 493 | 0,64 |
| STLS 06S | 593 | 0,77 |

|          |     |      |
|----------|-----|------|
| STLS 02F | 203 | 0,27 |
| STLS 03F | 293 | 0,41 |
| STLS 04F | 393 | 0,55 |
| STLS 05F | 493 | 0,70 |
| STLS 06F | 593 | 0,83 |

Вкл. 2 x FRSV 6x12  
 2 x SEMS 6



G8  
 G11

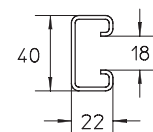
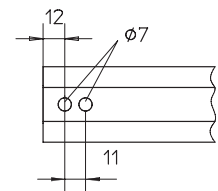

SL

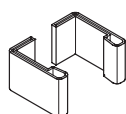

**PE**

SL 50 0,11

Вертикальні лотки драбинного типу середні  
 Вертикальные лестничные лотки среднего типа  
 Mittelschwere Bauart  
 Medium-duty vertical ladders

STU 50

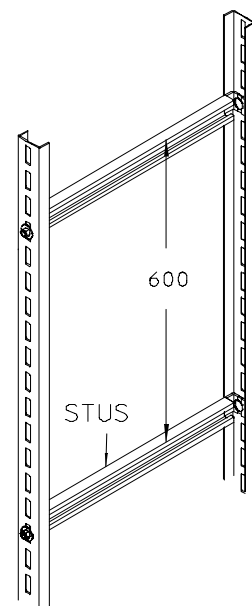
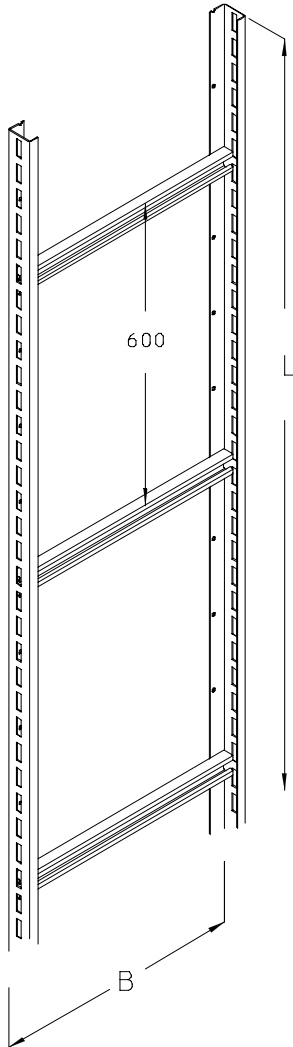

**S F E**

|              | L    | B   |      |
|--------------|------|-----|------|
|              | mm   | mm  | kg   |
| STU 50-02-3S | 3000 | 210 | 10,3 |
| STU 50-03-3S | 3000 | 300 | 10,8 |
| STU 50-04-3S | 3000 | 400 | 11,4 |
| STU 50-05-3S | 3000 | 500 | 11,9 |
| STU 50-06-3S | 3000 | 600 | 12,4 |
| STU 50-07-3S | 3000 | 700 | 13,0 |
| STU 50-08-3S | 3000 | 800 | 13,5 |
| STU 50-02S   | 6000 | 210 | 20,6 |
| STU 50-03S   | 6000 | 300 | 21,7 |
| STU 50-04S   | 6000 | 400 | 22,7 |
| STU 50-05S   | 6000 | 500 | 23,7 |
| STU 50-06S   | 6000 | 600 | 24,8 |
| STU 50-07S   | 6000 | 700 | 25,9 |
| STU 50-08S   | 6000 | 800 | 27,0 |

|              |      |     |      |
|--------------|------|-----|------|
| STU 50-02-3F | 3000 | 210 | 11,0 |
| STU 50-03-3F | 3000 | 300 | 11,6 |
| STU 50-04-3F | 3000 | 400 | 12,2 |
| STU 50-05-3F | 3000 | 500 | 12,7 |
| STU 50-06-3F | 3000 | 600 | 13,3 |
| STU 50-07-3F | 3000 | 700 | 13,9 |
| STU 50-08-3F | 3000 | 800 | 14,4 |
| STU 50-02F   | 6000 | 210 | 22,0 |
| STU 50-03F   | 6000 | 300 | 23,2 |
| STU 50-04F   | 6000 | 400 | 24,3 |
| STU 50-05F   | 6000 | 500 | 25,4 |
| STU 50-06F   | 6000 | 600 | 26,5 |
| STU 50-07F   | 6000 | 700 | 27,7 |
| STU 50-08F   | 6000 | 800 | 28,9 |

|                   |  |     |
|-------------------|--|-----|
| STLS              |  | E3  |
| LGV 50            |  | E5  |
| SU 50/36          |  | E5  |
| BL 4              |  | F16 |
| BGU 50            |  | F13 |
| Каб. хомут Тип АС |  | H1  |

|              |      |     |      |
|--------------|------|-----|------|
| STU 50-02-3E | 3000 | 210 | 10,4 |
| STU 50-03-3E | 3000 | 300 | 10,9 |
| STU 50-04-3E | 3000 | 400 | 11,4 |
| STU 50-05-3E | 3000 | 500 | 11,9 |
| STU 50-06-3E | 3000 | 600 | 12,4 |
| STU 50-07-3E | 3000 | 700 | 12,9 |
| STU 50-08-3E | 3000 | 800 | 13,5 |

|      |                |     |
|------|----------------|-----|
| Вкл. | 5 x STUS E     | E5  |
|      | 2 x KHU 50-30E | F11 |

|          |  |     |
|----------|--|-----|
| STUS E   |  | E5  |
| LGV 50E  |  | E5  |
| SU 50/22 |  | E5  |
| BL 4E    |  | F16 |
| BGU 50   |  | F13 |

$q \times B = P_{\max} = 2,0 \text{ kN}$

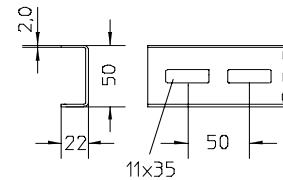
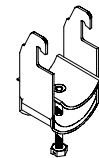
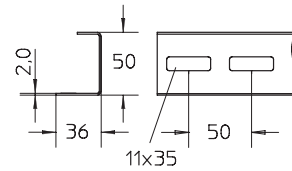
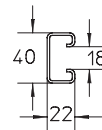
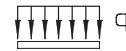

Лотки поставляются у розібраному стані, з комплектом болтів та гайок

Вертикальні лотки драбинного типу  
 Вертикальные лестничные лотки  
 Steigetrassen  
 Vertical ladders



Вертикальні лотки драбинного типу середні  
 Вертикальные лестничные лотки среднего типа  
 Mittelschwere Bauart  
 Medium-duty vertical ladders

B  
mm  
kg

**SU 50**

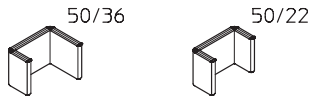

**PE**

|          |      |
|----------|------|
| SU 50/36 | 0,01 |
| SU 50/22 | 0,01 |

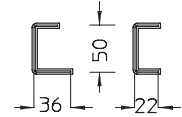

**LGV**

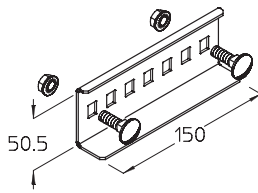

**S F E**

|         |      |
|---------|------|
| LGV 50S | 0,18 |
| LGV 50F | 0,19 |
| LGV 50E | 0,18 |

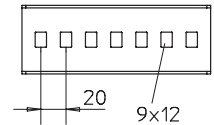

**LGVH**

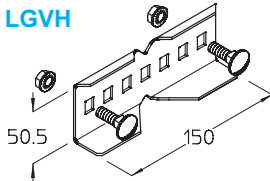

|          |      |
|----------|------|
| LGVH 50S | 0,18 |
| LGVH 50F | 0,19 |
| LGVH 50E | 0,18 |

**LGVV**

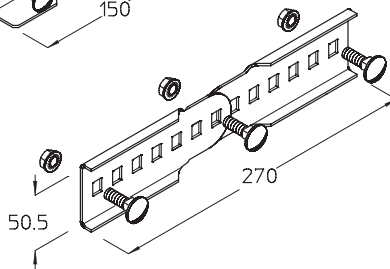

|          |      |
|----------|------|
| LGVV 50S | 0,36 |
| LGVV 50F | 0,38 |
| LGVV 50E | 0,36 |

|      |                    |     |
|------|--------------------|-----|
| Вкл. | 2 x / 4 x KLS 8x16 | G8  |
|      | 1 x SES 8 x (LGVV) | G9  |
|      | 1 x SEM 8 x (LGVV) | G11 |

**LH**

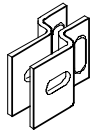

**F**

|      |      |
|------|------|
| LH F | 0,25 |
|------|------|

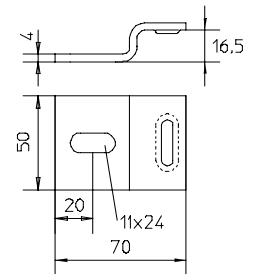

**STUS**

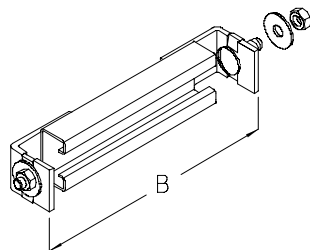

**E**

|          |      |      |
|----------|------|------|
| STUS 02E | 200  | 0,39 |
| STUS 03E | 300  | 0,51 |
| STUS 04E | 400  | 0,63 |
| STUS 05E | 500  | 0,75 |
| STUS 06E | 600  | 0,87 |
| STUS 07E | 700  | 0,99 |
| STUS 08E | 800  | 1,11 |
| STUS 09E | 900  | 1,23 |
| STUS 10E | 1000 | 1,80 |
| STUS 11E | 1100 | 2,00 |
| STUS 12E | 1200 | 2,20 |

|      |                          |     |
|------|--------------------------|-----|
| Вкл. | 2 x BL 6                 | F17 |
|      | 2 x FRSV 8x16 / FRS 8x20 | G8  |
|      | 4 x SEM 8                | G11 |



Вертикальні лотки драбинного типу  
Vertikale лестничные лотки  
Steigtrassen  
Vertical ladders

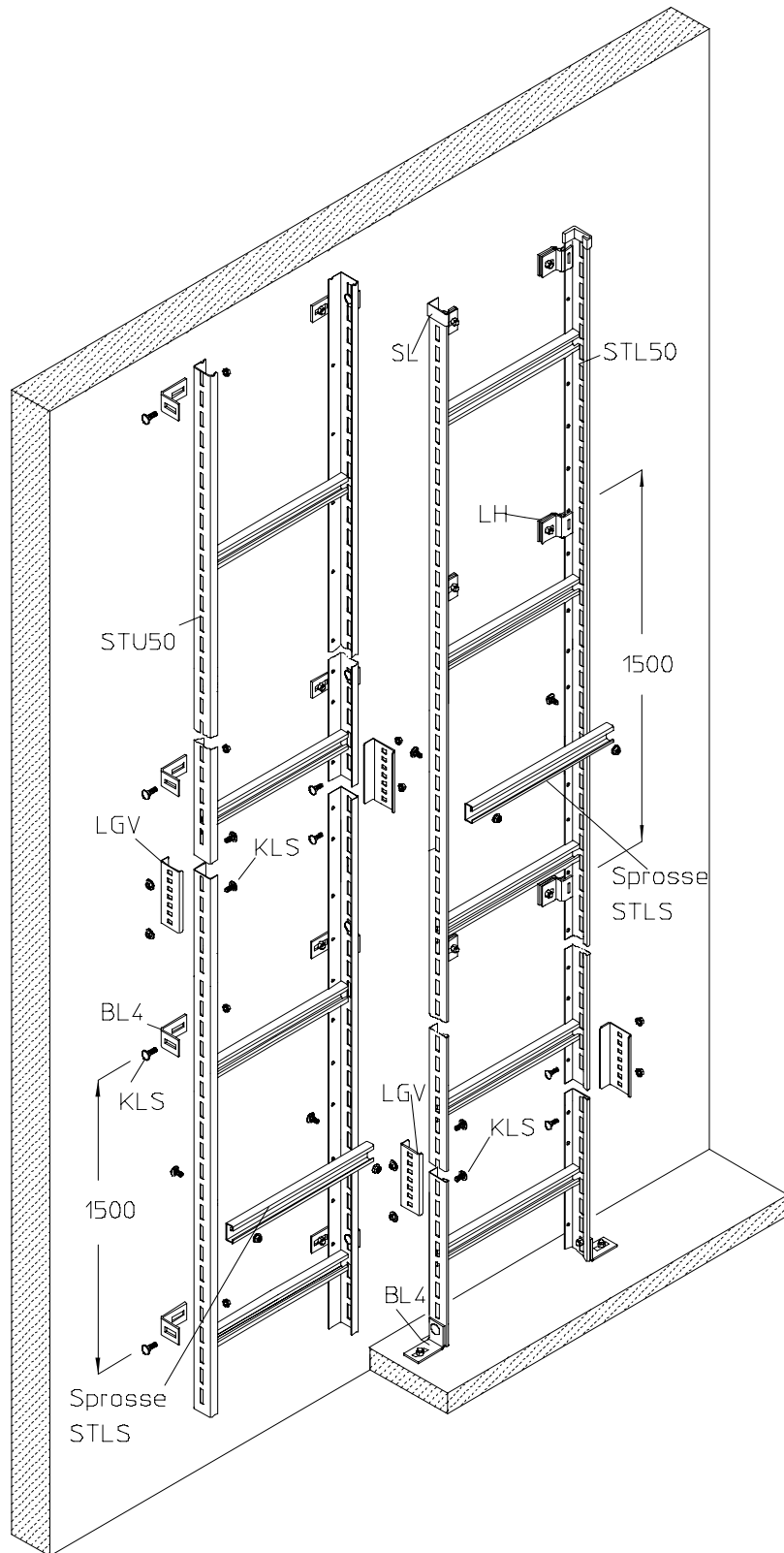

Вертикальні лотки драбинного типу  
 Vertikale лестничные лотки  
 Steigetrasse  
 Vertical ladders



Вертикальні лотки драбинного типу важкі  
 Vertikale лестничные лотки тяжелого типа  
 Schwere Bauart  
 Heavy-duty vertical ladders

L B  
 mm mm kg

STU 60

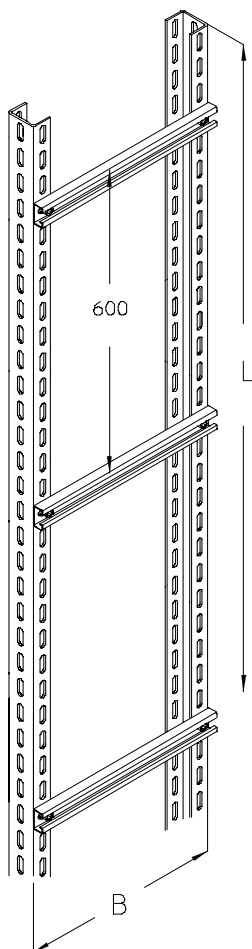

F

|            |      |      |      |
|------------|------|------|------|
| STU 60-02F | 6000 | 200  | 49,0 |
| STU 60-03F | 6000 | 300  | 52,2 |
| STU 60-04F | 6000 | 400  | 55,2 |
| STU 60-05F | 6000 | 500  | 57,6 |
| STU 60-06F | 6000 | 600  | 60,8 |
| STU 60-07F | 6000 | 700  | 63,8 |
| STU 60-08F | 6000 | 800  | 66,8 |
| STU 60-09F | 6000 | 900  | 70,0 |
| STU 60-10F | 6000 | 1000 | 73,0 |
| STU 60-11F | 6000 | 1100 | 76,0 |
| STU 60-12F | 6000 | 1200 | 79,2 |

$q \times B = P_{max} = 2,0 \text{ kN}$

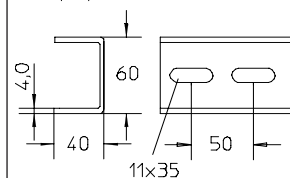
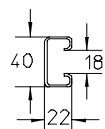

Вкл. 10x KHA 8  
 2x KHU 60-60  
 20x IK 10x20  
 40x US 10x21  
 20x SEM 10



F30

F20

G9

G10

G11



KHUV 60  
 BL 4  
 KHA 8  
 BGU 60  
 Каб. хомут Тип AC



F19

F16

F30

F20

H1

Лотки поставляются у  
 розібраному стані, з  
 комплектом болтів та  
 гайок

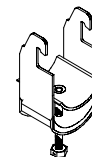

SU 60

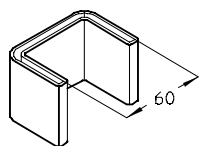

PE

SU 60

0,02

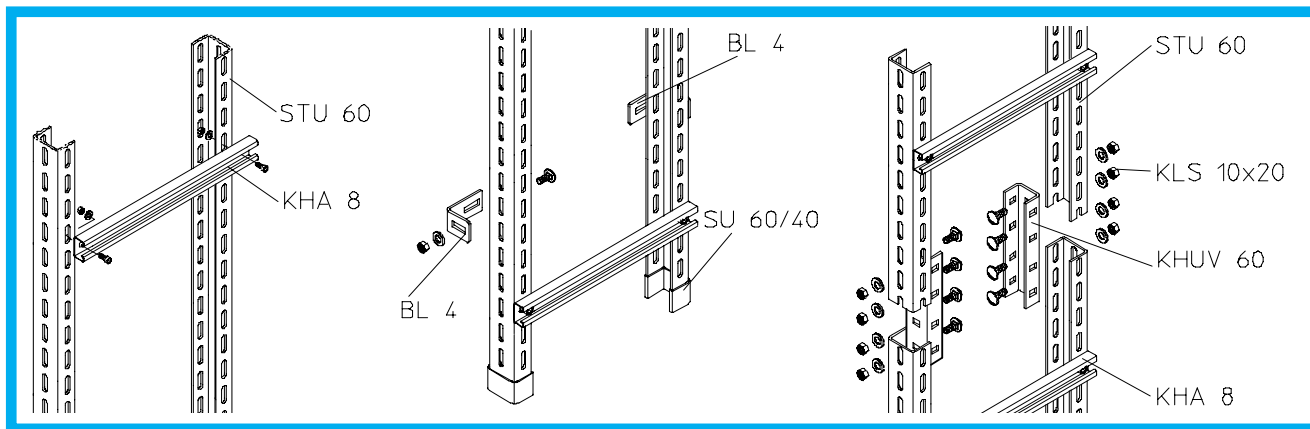



Вертикальні лотки драбинного типу  
 Вертикальные лестничные лотки  
 Steigetrassen  
 Vertical ladders

Вертикальні лотки драбинного типу важкі  
 Вертикальные лестничные лотки тяжелого типа  
 Schwere Bauart  
 Heavy-duty vertical ladders

STU 62

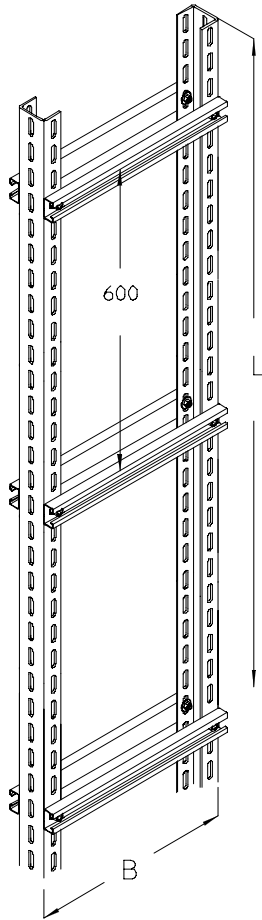

KHUV

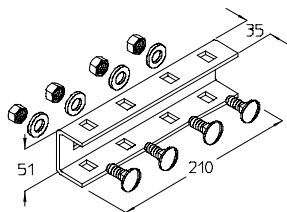

| L  | B  |    |
|----|----|----|
| mm | mm | kg |

**F**

|            |      |      |      |
|------------|------|------|------|
| STU 62-02F | 6000 | 200  | 49,0 |
| STU 62-03F | 6000 | 300  | 52,2 |
| STU 62-04F | 6000 | 400  | 55,2 |
| STU 62-05F | 6000 | 500  | 57,6 |
| STU 62-06F | 6000 | 600  | 60,8 |
| STU 62-07F | 6000 | 700  | 63,8 |
| STU 62-08F | 6000 | 800  | 66,8 |
| STU 62-09F | 6000 | 900  | 70,0 |
| STU 62-10F | 6000 | 1000 | 73,0 |
| STU 62-11F | 6000 | 1100 | 76,0 |
| STU 62-12F | 6000 | 1200 | 79,2 |

| Вкл.         |     |  |
|--------------|-----|--|
| 20x KHA 8    | F30 |  |
| 2x KHU 60-60 | F20 |  |
| 40x IK 10x20 | G9  |  |
| 80x US 10x21 | G10 |  |
| 40x SEM 10   | G11 |  |



|                   |     |
|-------------------|-----|
| KHUV 60           | F19 |
| BL 4              | F16 |
| KHA 8             | F30 |
| BGU 60            | F20 |
| Каб. хомут Тип АС | H1  |

**F**

|                   |     |
|-------------------|-----|
| KHUV 60F          | 0,7 |
| Вкл. 4x KLS 10x20 | G8  |

Лотки поставляються у розібраному стані, з комплектом болтів та гайок

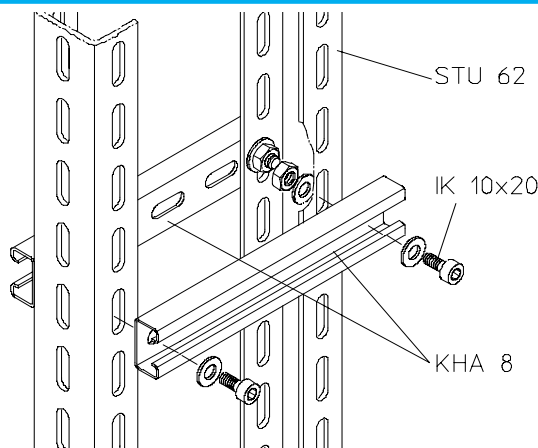
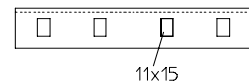
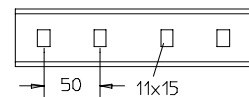
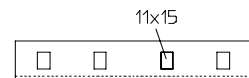
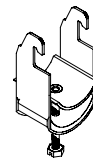

Вертикальні лотки драбинного типу  
 Вертикальные лестничные лотки  
 Steigetrassen  
 Vertical ladders



Вертикальні лотки драбинного типу важкі  
 Вертикальные лестничные лотки тяжелого типа  
 Schwere Bauart  
 Heavy-duty vertical ladders

L B  
 mm mm kg

ST 81

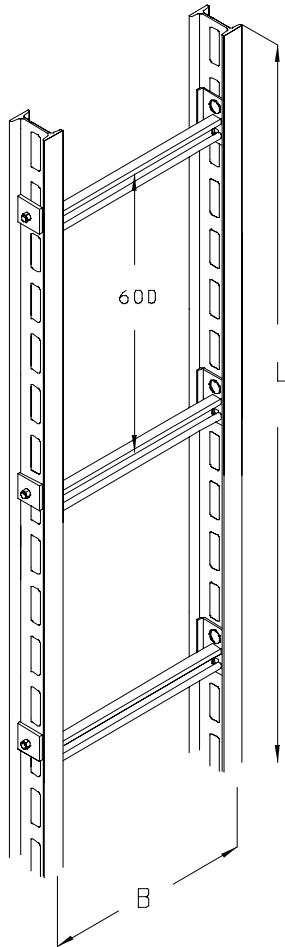

F

|           |      |      |      |
|-----------|------|------|------|
| ST 81-02F | 6000 | 200  | 82,5 |
| ST 81-03F | 6000 | 300  | 84,0 |
| ST 81-04F | 6000 | 400  | 85,5 |
| ST 81-05F | 6000 | 500  | 87,0 |
| ST 81-06F | 6000 | 600  | 88,5 |
| ST 81-07F | 6000 | 700  | 90,0 |
| ST 81-08F | 6000 | 800  | 91,5 |
| ST 81-09F | 6000 | 900  | 93,0 |
| ST 81-10F | 6000 | 1000 | 94,5 |
| ST 81-11F | 6000 | 1100 | 96,0 |
| ST 81-12F | 6000 | 1200 | 97,5 |

Вкл. 10 x STIS  
 2 x KHI 60



STIS  
 HKI  
 BGI  
 BL 7  
 Каб. хомут Тип AC



E10  
 F23

E10  
 F25  
 F24  
 F26  
 H1

$q \times B = P_{\max} = 2,5 \text{ kN}$

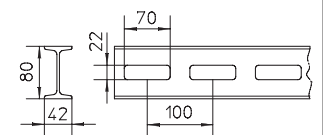
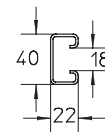

Лотки поставляются у розібраному стані, з комплектом болтів та гайок

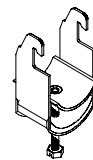

ST 82

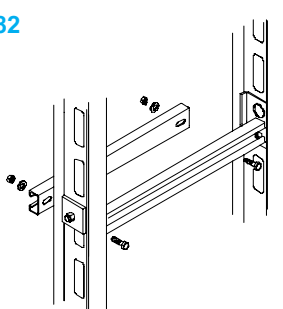

F

|           |      |      |       |
|-----------|------|------|-------|
| ST 82-02F | 6000 | 200  | 85,5  |
| ST 82-03F | 6000 | 300  | 88,0  |
| ST 82-04F | 6000 | 400  | 91,5  |
| ST 82-05F | 6000 | 500  | 94,5  |
| ST 82-06F | 6000 | 600  | 97,5  |
| ST 82-07F | 6000 | 700  | 100,5 |
| ST 82-08F | 6000 | 800  | 103,5 |
| ST 82-09F | 6000 | 900  | 106,5 |
| ST 82-10F | 6000 | 1000 | 109,5 |
| ST 82-11F | 6000 | 1100 | 112,5 |
| ST 82-12F | 6000 | 1200 | 115,5 |

Вкл. 10 x STISD  
 2 x KHI 60



STIS  
 HKI  
 BGI  
 BL 7  
 Кабельный хомут Тип AC



E10  
 F23

E10  
 F25  
 F24  
 F26  
 H1

$q \times B = P_{\max} = 5,0 \text{ kN}$

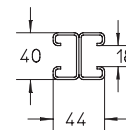

SI

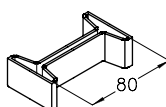

PE

SI 0,02



Вертикальні лотки драбинного типу  
 Vertikale лестничные лотки  
 Steigetrassen  
 Vertical ladders

Вертикальні лотки драбинного типу важкі  
 Vertikale лестничные лотки тяжелого типа  
 Schwere Bauart  
 Heavy-duty vertical ladders

STIS

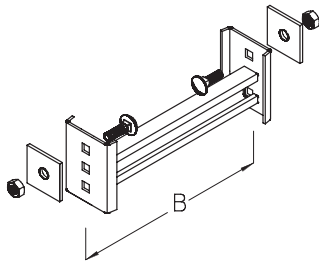

F

|          |      |     |
|----------|------|-----|
| STIS 02F | 200  | 0,9 |
| STIS 03F | 300  | 1,1 |
| STIS 04F | 400  | 1,2 |
| STIS 05F | 500  | 1,4 |
| STIS 06F | 600  | 1,6 |
| STIS 07F | 700  | 1,7 |
| STIS 08F | 800  | 1,9 |
| STIS 09F | 900  | 2,1 |
| STIS 10F | 1000 | 2,2 |
| STIS 11F | 1100 | 2,4 |
| STIS 12F | 1200 | 2,5 |

|      |                 |     |
|------|-----------------|-----|
| Вкл. | 2 x FRS 10x30   | G8  |
|      | 2 x RUS 50 L 13 | G11 |
|      | 2 x SEM 10      | G11 |

STISD

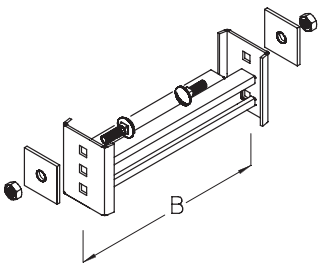

F

|           |      |     |
|-----------|------|-----|
| STISD 02F | 200  | 1,2 |
| STISD 03F | 300  | 1,5 |
| STISD 04F | 400  | 1,9 |
| STISD 05F | 500  | 2,2 |
| STISD 06F | 600  | 2,5 |
| STISD 07F | 700  | 2,9 |
| STISD 08F | 800  | 3,2 |
| STISD 09F | 900  | 3,5 |
| STISD 10F | 1000 | 3,9 |
| STISD 11F | 1100 | 4,2 |
| STISD 12F | 1200 | 4,5 |

|      |                        |     |
|------|------------------------|-----|
| Вкл. | 2 x FRS 10x30          | G8  |
|      | 2 x SES 8x16           | G9  |
|      | 2 x RUS 50 L 13        | G11 |
|      | 2 x US 8x17            | G10 |
|      | 2 x SEM 8 / 2 x SEM 10 | G11 |

HKI

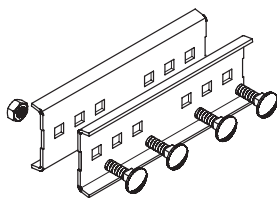

F

|       |                |     |
|-------|----------------|-----|
| HKI F |                | 1,0 |
| Вкл.  | 4 x FRS 10x30F | G8  |
|       | 4 x SEM 10F    | G11 |

B   
 mm kg

$q \times B = P_{max} = 2,5 \text{ kN}$

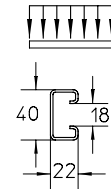

$q \times B = P_{max} = 5,0 \text{ kN}$

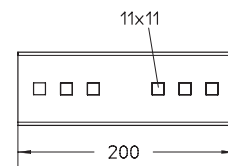
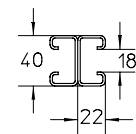

Вертикальні лотки драбинного типу  
Vertikale лестничные лотки  
Steigetrassen  
Vertical ladders

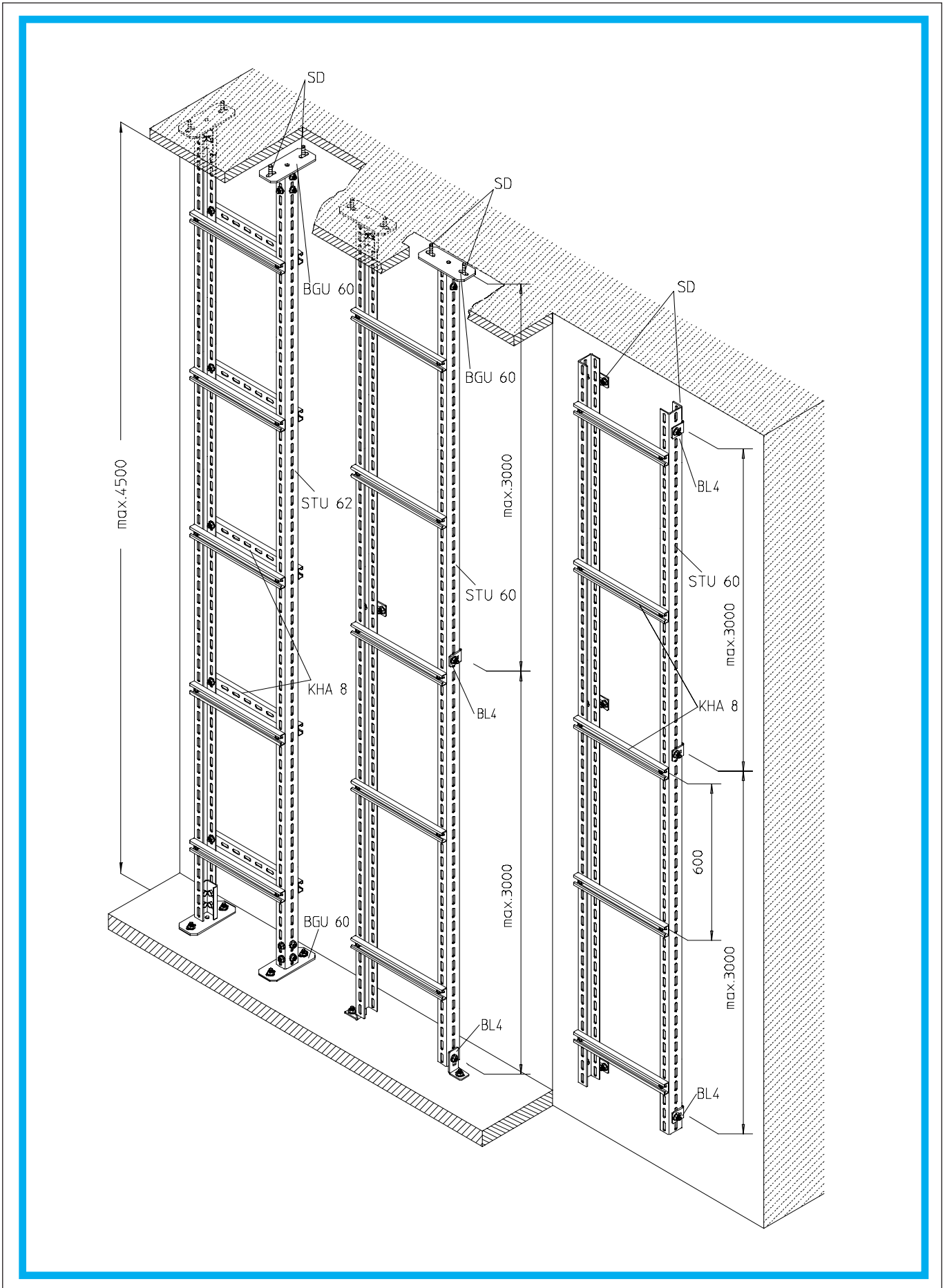



Вертикальні лотки драбинного типу  
Vertikale лестничные лотки  
Steigtrassen  
Vertical ladders

